

# PROFESSIONAL MANUFACTURER

**Lineflex**<sup>®</sup>

2019 LINEFLEX  
CATALOG

**Lineflex**<sup>®</sup>

深圳市蓝菲光电科技有限公司  
LINEFLEX LIGHTING TECHNOLOGY CO.,LTD.

公司地址：深圳市光明新区新湖街道新明高科技产业园1栋  
电话：0755-23243256 电邮：info@lineflexlighting.com

[www.lineflexlighting.com](http://www.lineflexlighting.com)



Lineflex®

STRIP LIGHT | NEON LIGHT | RIGID LINE LIGHT BRAND



## OUR STORY/蓝菲故事

Light is a culture! the purpose of our research is to pursue its deep integration with life, achieving the harmony with nature!

LINEFLEX, as the linear lighting brand of German CO|UCEO group, actively inherits the concept of advanced light culture, and constantly explores and researches the most cutting-edge optical, visual and lighting technologies, and apply it to the field of LED linear lighting. LINEFLEX provides customers high end lighting solutions by its profoundly technical, professional, unique design.

With the framework of performance excellence management, LINEFLEX strictly implements lean management and aims to provide customers with cost-effective products with zero defects.

LINEFLEX takes "Innovation driven, Quality casted" as its spirit, "Pursuing the harmony of Light, Human and Nature" as its mission. Aspiring to be the leader of quality lighting!

/光是一种文化! 我们探索研究她的目的在于追求其与生活的深切融合, 以达到光与人及自然的和谐统一。

LINEFLEX作为德国 CO|UCEO 公司的线性照明品牌, 公司积极传承先进光文化的理念, 不断探索研究最前沿的光学、视觉及照明技术, 并使之应用于其专注的LED线形照明领域。公司以其深厚的技术积累和专业、独到的设计风格为客户提供高规格的照明解决方案。

公司以品质为核心, 以创新为主轴, 结合市场需求不断推动并引领产品的创新发展。公司以卓越绩效管理为框架, 严格执行精益管理, 以零缺陷为目标为客户提供高性价比的产品。公司以“用创新打动客户, 用品质成就未来”为企业精神, 以“追求光与人及自然的和谐统一”为企业使命, 立志做品质之光的引领者!

### Customization/定制化

We value working collaboratively with our customers to create a professional solution suited to individual needs, acknowledging that each lighting purpose and design is unique.  
/每一个照明项目都有她独特的理念和设计, 我们致力于与我们的客户一道创造出最专业的解决方案以满足其每个项目个性化的需求。

### Our Vision/蓝菲愿景

To be the Leader of Quality Lighting  
/做品质之光的引领者

### Our Spirit/蓝菲精神

Innovation driven, Quality casted  
/用创新打动客户, 用品质成就未来

### Our Mission/蓝菲使命

Pursuing the Harmony of Light, Human and Nature  
/追求光与人及自然的和谐统一

- 测试温度：65°C / - 测试湿度：90% / - 测试时间：200小时

沉金后

- 测试温度：65°C / - 测试湿度：90% / - 测试时间：200小时

电镀后

# FEATURES

## FPC沉金制作工艺

CF系列产品采用FPC沉金制作工艺，与常规电解铜制作工艺相比有更强的抗氧化性能，提升了产品在长时间使用过程中的高可靠性。

## 高透光套管

CF系列产品采用高透明性、高透光率的特制软塑胶套管，提高光效的同时也提升了产品的质感，本公司实测所用软塑胶套管的总透光率达到97%。

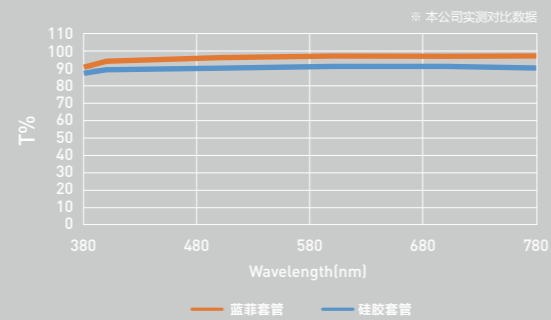

## LED

CF系列产品采用MacAdam 3step或更窄分光范围的LED产品，确保了产品颜色的高度一致性。

### MacAdam 3Step

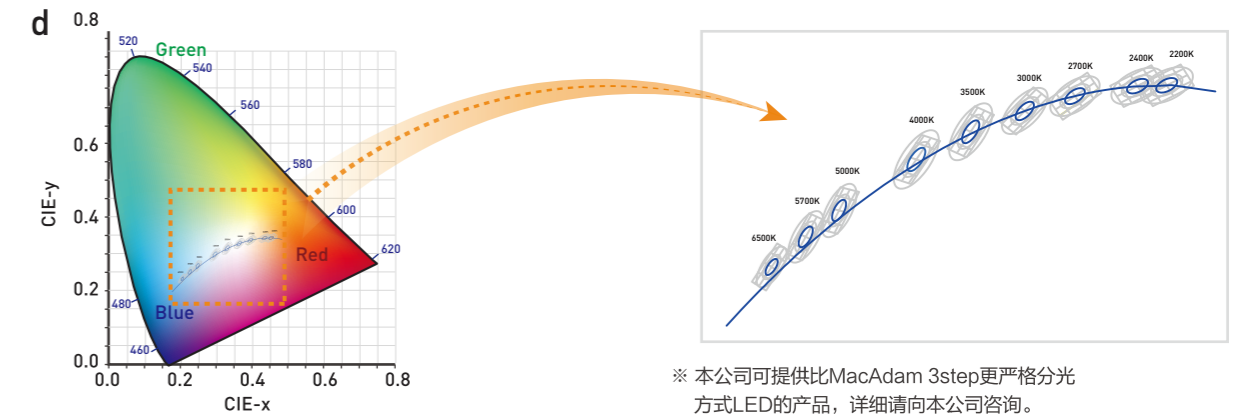

### One Bin

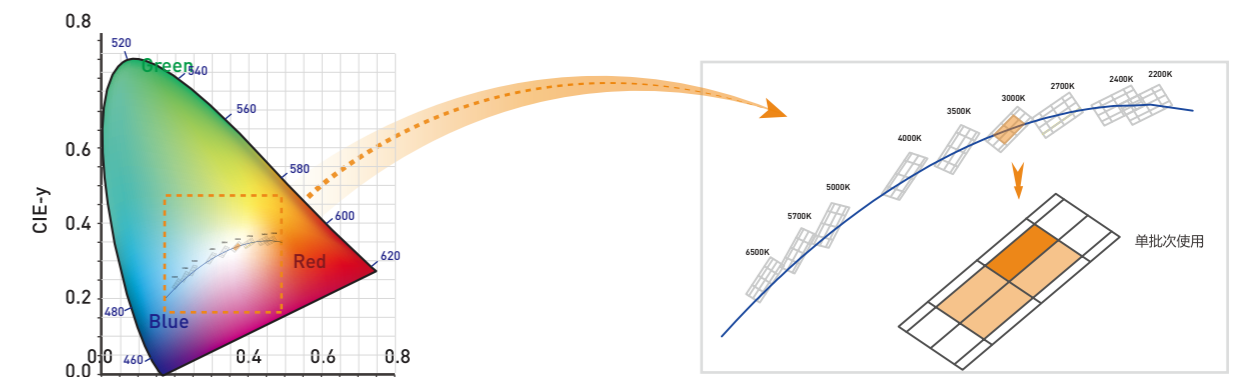

### 高显色性、逼真度和饱和度

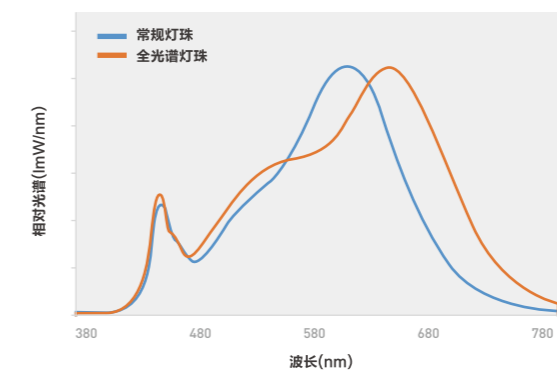



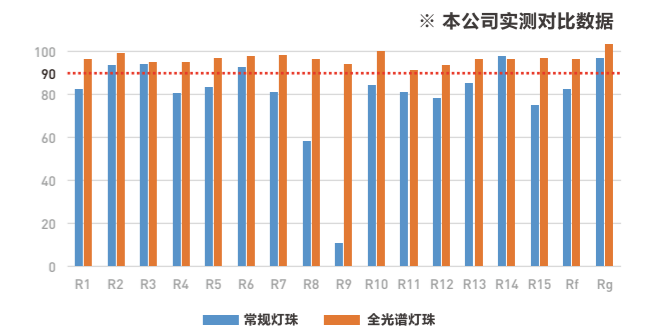





CF系列中的CFE产品采用全光谱封装的LED芯片，在取得高光效的同时，确保了产品的高显色性，提高了色彩的逼真度和饱和度。



# Product Feature Icons

## Product Features

-  **Dimmable Luminaire**  
Wiring with electronic dimmable driver
-  **Luminaire Ingress Protection Rating**  
IP68 or IP67/IP65/IP20
-  **IK10 Protection**  
IK10 or IK08
-  **UV Protection**  
Protected against UV
-  **Flame Resistant**  
Fire resistant material
-  **Saltwater Resistant**  
Protected against saltwater
-  **Solvent Resistant**  
Solvent resistant material
-  **Warranty**  
5 year warranty

## Colour Temperature

- |   |       |   |                  |
|---|-------|---|------------------|
|    | 1800K |    | Duo(Dual Colour) |
|  | 2400K |  | Red              |
|  | 2700K |  | Green            |
|  | 3000K |  | Blue             |
|  | 3500K |  | RGB              |
|  | 4000K |  | RGBW             |
|  | 4500K |  | RGBWW            |
|  | 5000K |   |                  |
|  | 6500K |   |                  |
|  | 7000K |   |                  |

# CLEAR FLEX Series

- |    |                  |    |                  |
|----|------------------|----|------------------|
| 01 | CLEAR FLEX EXTRA | 04 | CLEAR FLEX ALPHA |
| 02 | CLEAR LFEX VARIO | 05 | CLEAR FLEX NEO   |
| 03 | CLEAR FLEX COLOR | 06 | CLEAR FLEX NEO   |

# CLEARFLEX EXTRA

酒店 | 商场 | 别墅 | 会议室

## 产品描述

- 全光谱LED, Ra>96, R1~R15>90, Rf、Rg>90, MacAdam 3step
- 沉金工艺FPC软板
- 特制高透光柔性套管
- 多种出线方式、多种安装配件可选

## 产品型号编码规则

CFE-\*/\*/m-L\*-\*-\*-I

系列名	LED数量/功率/米	长度	色温	出线方式	室内
"CFE"=CLEAR FLEX EXTRA			18K 24K 27K 30K 40K 50K 65K 75K DUO	"DW"=双端出线 "SW"=单端出线 "DC"=双端连接器 "SC"=单端连接器	



产品线图 单位: mm

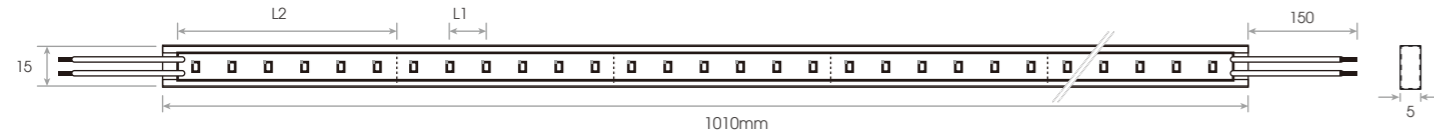

名称	CLEAR FLEX EXTRA					
型号	CFE-72/14.4/m-L1000-30K-DW-I	CFE-72/7.2/m-L1000-30K-DW-I	CFE-48/11.5/m-L1000-30K-DW-I	CFE-48/5.8/m-L1000-30K-DW-I	CFE-36/8.6/m-L1000-30K-DW-I	CFE-36/4.3/m-L1000-30K-DW-I
电压	24V DC	24V DC	24V DC	24V DC	24V DC	24V DC
功率	14.4W/m	7.2W/m	11.5W/m	5.8W/m	8.6W/m	4.3W/m
LED间距(L1)	13.8	13.8	20.8	20.8	27.7	27.7
剪切单元(L2)	83.3mm(6 LED)	83.3mm(6 LED)	125mm(6 LED)	125mm(6 LED)	166.7mm(6 LED)	166.7mm(6 LED)
最大长度	5m					
最小弯曲半径	R=50mm					
LED色温	1800K、2400K、2700K、3000K、4000K、5000K、6500K、7500K					
重量	57g					
使用环境	室内					
使用温度范围	0-35°C					

安装配件	① 导轨 CF-RF	② 45°导轨 CF-RA	③ 自锁导轨 CF-RI	④ 导轨固定卡 CF-RC	⑤ 双侧固定卡 CF-DC	⑥ 单侧固定卡 CF-SC
------	------------	---------------	--------------	---------------	---------------	---------------

	Lumen/m	Ra	Lumen/m	Ra	Lumen/m	Ra	Lumen/m	Ra	Lumen/m	Ra	Lumen/m	Ra
1800K												
2400K												
2700K	1138	96.3	569	96.3	892	96.3	446	96.3	672	96.3	336	96.3
3000K	1174	96.2	587	96.2	920	96.2	460	96.2	693	96.2	347	96.2
4000K												
5000K												
6500K												
7500K												

注意: \* 因为产品制程和电子元器件的精度误差, 产品参数误差范围在10%。  
\* 本产品可根据客户需要对LED进行定制, 详细请咨询本公司。

配件一览 单位: mm

**1 导轨 CF-RF**  
尺寸: 8, 18.4, 50, 300, 1000±2, 300, 300, 50  
材质: AES Ø4mm

**2 45°导轨 CF-RA**  
尺寸: 27.5, 23.5, 50, 300, 1000±2, 300, 300, 50  
材质: AES Ø4mm

**3 自锁导轨**  
尺寸: 9, 21.2

**4 导轨固定卡 CF-RC**  
尺寸: 21.5, 9.8, 7.5  
材质: PC

**5 双侧固定卡 CF-DC**  
尺寸: 37, 6, 37, 10  
材质: PC

**6 单侧固定卡 CF-SC**  
尺寸: 27.5, 6.0, 10  
材质: PC

最小弯曲半径 R50mm

酒店 | 商场 | 别墅 | 会议室

### 产品描述

- 单BIN LED, Ra>90
- 沉金工艺FPC软板
- 特制高透光柔性套管
- 多种出线方式、多种安装配件 可选

### 产品型号编码规则

CFV - \*\*/m - L\* - \* - \* - I

系列名    LED数量/功率/米    长度    色温    出线方式    室内

"CFV"=CLEAR FLEX VARIO

18K  
24K  
27K  
30K  
40K  
50K  
65K  
75K  
DUO

"DW"=双端出线  
"SW"=单端出线  
"DC"=双端连接器  
"SC"=单端连接器

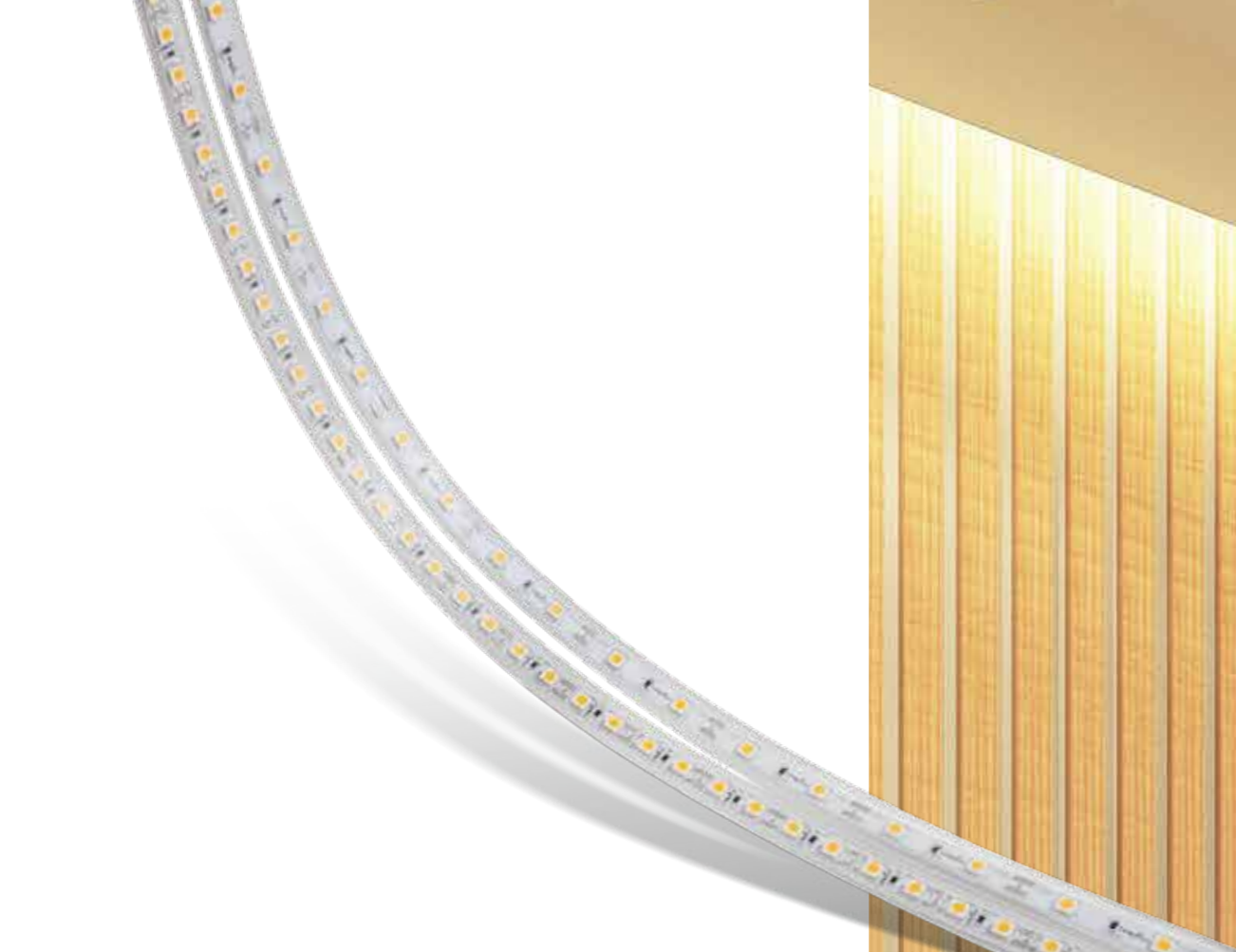

### 产品线图

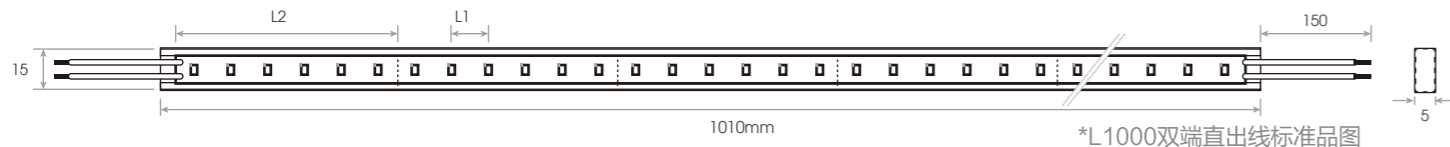

名称	CLEAR FLEX VARIO					
型号	CFV-72/13.8/m-L1000-30K-DW-I	CFV-72/6.9/m-L1000-30K-DW-I	CFV-48/11.5/m-L1000-30K-DW-I	CFV-48/5.8/m-L1000-30K-DW-I	CFV-36/8.6/m-L1000-30K-DW-I	CFV-36/4.3/m-L1000-30K-DW-I
电压	24V DC	24V DC	24V DC	24V DC	24V DC	24V DC
功率	13.8W/m	6.9W/m	11.5W/m	5.8W/m	8.6W/m	4.3W/m
LED间距(L1)	13.8	13.8	20.8	20.8	27.7	27.7
剪切单元(L2)	27.8mm(2 LED)	27.8mm(2 LED)	41.7mm(2LED)	41.7mm(2 LED)	55.6mm(2 LED)	55.6mm(2 LED)
最大长度	5m					
最小弯曲半径	R=50mm					
LED色温	1800K、2400K、2700K、3000K、4000K、5000K、6500K、7500K					
重量	65g	65g	60g	60g	58g	58g
使用环境	室内					
使用温度范围	0-35°C					
安装配件	① 导轨 CF-RF	② 45°导轨 CF-RA	③ 自锁导轨 CF-RI	④ 导轨固定卡 CF-RC	⑤ 双侧固定卡 CF-DC	⑥ 单侧固定卡 CF-SC

	Lumen/m	Ra	Lumen/m	Ra	Lumen/m	Ra	Lumen/m	Ra	Lumen/m	Ra	Lumen/m	Ra
1800K												
2400K												
2700K	929	92.9	465	92.9	774	92.9	388	92.9	612	92.9	306	92.9
3000K	958	92.8	479	92.8	798	92.8	400	92.8	631	92.8	315	92.8
4000K												
5000K												
6500K												
7500K												

注意：\* 因为产品制程和电子元器件的精度误差，产品参数误差范围在10%。  
\* 本产品可根据客户需要对LED进行定制，详细请咨询本公司。

### 配件一览 单位：mm

**① 导轨 CF-RF**  
材质: ABS  $\varnothing$ 4mm

**② 45°导轨 CF-RA**  
材质: ABS  $\varnothing$ 4mm

**③ 自锁导轨**

**④ 导轨固定卡 CF-RC**  
材质: PC

**⑤ 双侧固定卡 CF-DC**  
材质: PC

**⑥ 单侧固定卡 CF-SC**  
材质: PC



# CLEAR FLEX ALPHA

## 产品描述

- 侧向弯曲
- 单BIN LED, Ra>90
- 沉金工艺FPC软板
- 特制高透光柔性套管
- 多种出线方式、多种安装配件 可选

## 产品型号编码规则

CFA - \*\*/m - L\* - \* - \* - I

系列名	LED数量/功率/米	长度	色温	出线方式	室内
"CFV"=CLEAR FLEX ALPHA			18K 24K 27K 30K 40K 50K 65K 75K DUO	"DW"=双端出线 "SW"=单端出线 "DC"=双端连接器 "SC"=单端连接器	

酒店 | 商场 | 别墅 | 会议室



# 03 CLEAR FLEX ALPHA

## 产品线图 单位: mm

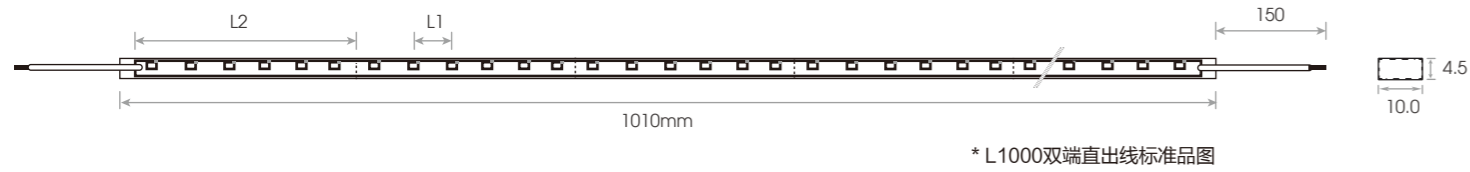

名称	CLEAR FLEX ALPHA			
型号	CFA-96/7.7/m-L1000-30K-DW-I		CFA-48/3.9/m-L1000-30K-DW-I	
电压	24V DC		24V DC	
功率	7.7W/m		3.9W/m	
LED间距(L1)	10.4		20.8	
剪切单元(L2)	62.5mm(6 LED)		125mm(6 LED)	
最大长度	5m			
最小弯曲半径	R=50mm			
LED色温	1800K、2400K、2700K、3000K、4000K、5000K、6500K、7500K			
重量	38g			
使用环境	室内			
使用温度范围	0-35°C			
安装配件	① 导轨 CFA-RF		② 磁铁导轨 CFA-RMG	
			③ 单侧固定卡 CFA-SC	
	Lumen/m	Ra	Lumen/m	Ra
1800K				
2400K				
2700K	577	>90	290	>90
3000K	595	>90	300	>90
4000K				
5000K				
6500K				
7500K				

注意: \* 因为产品制程和电子元器件的精度误差, 产品参数误差范围在10%。  
\* 本产品可根据客户需要对LED进行定制, 详细请咨询本公司。

## 配件一览 单位: mm

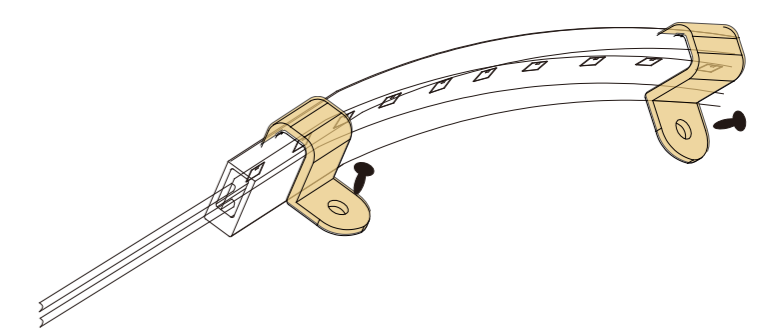
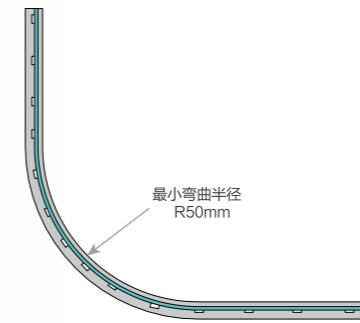
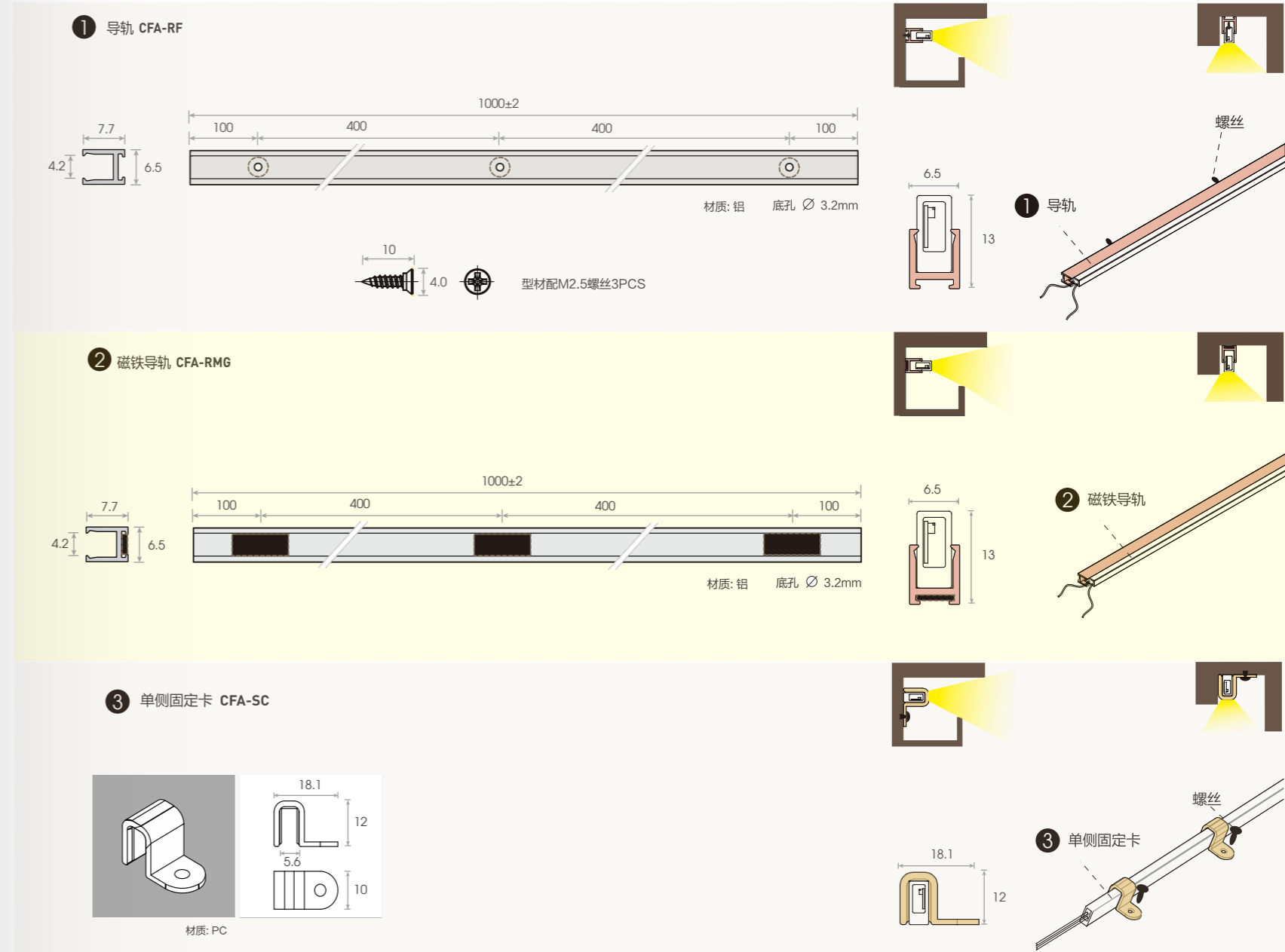

CLEAR FLEX COLOR

酒店 | 商场 | 别墅 | 会议室

产品描述

- 单BIN LED, 各种颜色高度一致
- 沉金工艺FPC软板
- 特制高透光柔性套管
- 多种出线方式、多种安装配件 可选

产品型号编码规则

CFC-\*/\*/m-L\*-\*-\*-I

系列名 LED数量/功率/米 长度 色温 出线方式 室内

"CFC"=CLEAR FLEX COLOR

RGB  
RGBW  
"DW"=双端出线  
"SW"=单端出线  
"DC"=双端连接器  
"SC"=单端连接器



### 产品线图

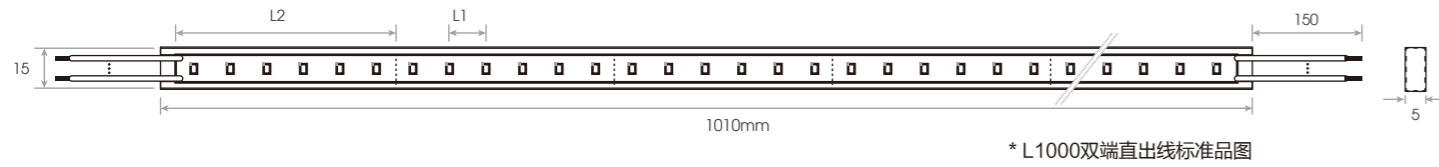

名称	CLEAR FLEX COLOR	
型号	CFC-60/14.4/m-L1000-RGB-DW-I	CFC-60/14.4/m-L1000-RGBW-DW-I
电压	24V DC	24V DC
功率	14.4W/m	14.4W/m
LED间距(L1)	16.7	16.7
剪切单元(L2)	100mm(6 LED)	100mm(6 LED)
最大长度	5m	
最小弯曲半径	R=50mm	
LED色温	RGB / RGBW	
重量	65g	65g
使用环境	室内	
使用温度范围	0-35°C	
安装配件	① 导轨 CF-RF    ② 45°导轨 CF-RA    ③ 自锁导轨 CF-RI    ④ 导轨固定卡 CF-RC    ⑤ 双侧固定卡 CF-DC    ⑥ 单侧固定卡 CF-SC	

	Lumen/m		λd Ra		
	150	620NM	97	623NM	
R					
G	285	521NM	266	521NM	
B	70	467NM	53	468NM	
W			300(@3000K)		82.6
			315(@4000K)		

注意：\* 因为产品制程和电子元器件的精度误差，产品参数误差范围在10%。

\* 本产品可根据客户需要对LED进行定制，详细请咨询本公司。

### 配件一览 单位：mm

**1 导轨 CF-RF**  
材质: AES ∅4mm

**2 45°导轨 CF-RA**  
材质: AES ∅4mm

**3 自锁导轨**

**4 导轨固定卡 CF-RC**  
材质: PC

**5 双侧固定卡 CF-DC**  
材质: PC

**6 单侧固定卡 CF-SC**  
材质: PC

CLEAR FLEX NEO



酒店 | 商场 | 别墅 | 会议室

产品描述

- 专利产品，实现超高光效侧向弯曲
- 全光谱LED, Ra>96, R1-R15>90, Rf、Rg>90, MacAdam 3step
- 沉金工艺FPC软板
- 特制高透光柔性套管
- 多种出线方式、多种安装配件可选

产品型号编码规则

CFN-\*/\*/m-L\*-\*-\*-I

系列名	LED数量/功率/米	长度	色温	出线方式	室内
"CFN" CLEARFLEX NEO	18K 24K 27K 30K 40K 50K 65K 75K DUO			"DW"=双端出线 "SW"=单端出线 "DC"=双端连接器 "SC"=单端连接器	

### 产品线图

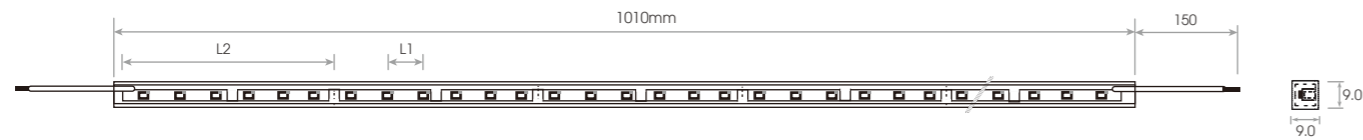

\*L1000双端直出线标准品图

名称	CLEAR FLEX NEO	
型号	CFN-72/14.4/m-L1000-30K-DW-I	
电压	24V DC	
功率	14.4W/m	
LED间距(L1)	13.8mm	
剪切单元(L2)	83.3mm(6 LED)	
最大长度	2 m	
最小弯曲半径	R=500mm	
LED色温	1800K、2400K、2700K、3000K、4000K、5000K、6500K、7500K	
重量	57g	
使用环境	室内	
使用温度范围	0-35°C	
安装配件	① 链条导轨 CFN-RB	② 导轨 CFN-RF

	Lumen/m	Ra
1800K		
2400K		
2700K	1096	97
3000K	1130	97
4000K		
5000K		
6500K		
7500K		

注意: \* 因为产品制程和电子元器件的精度误差, 产品参数误差范围在10%。

\* 本产品可根据客户需要对LED进行定制, 详细请咨询本公司。

### 配件一览 单位: mm

#### ① 链条导轨 CFN-RB

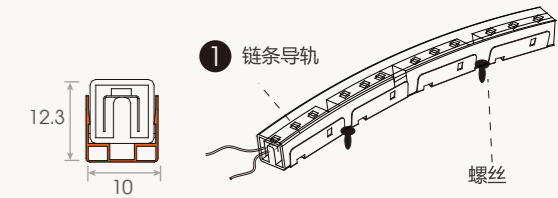
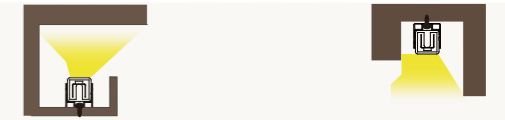
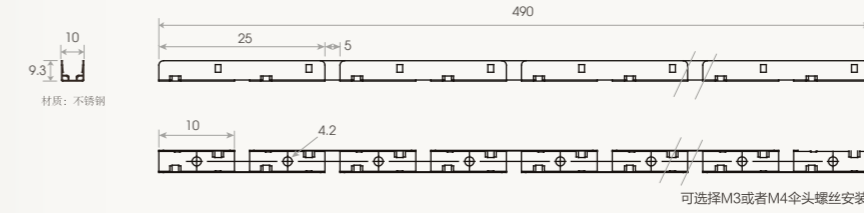

#### ② 导轨 CFN-RF

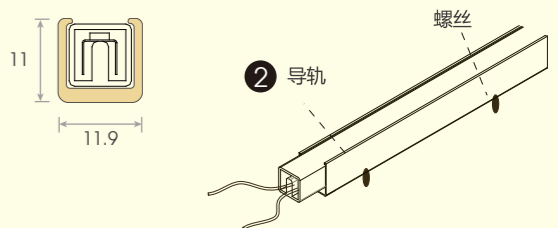
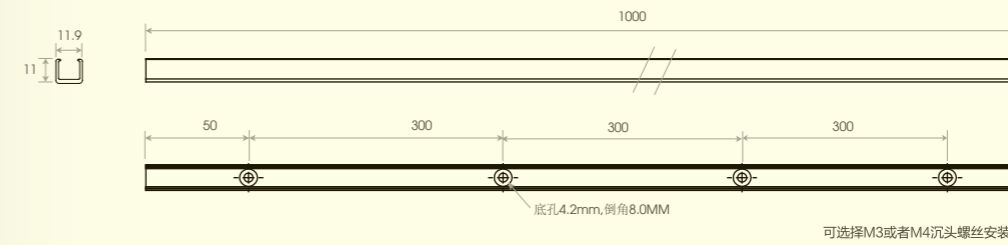

#### ③ 背卡 CFN-BC

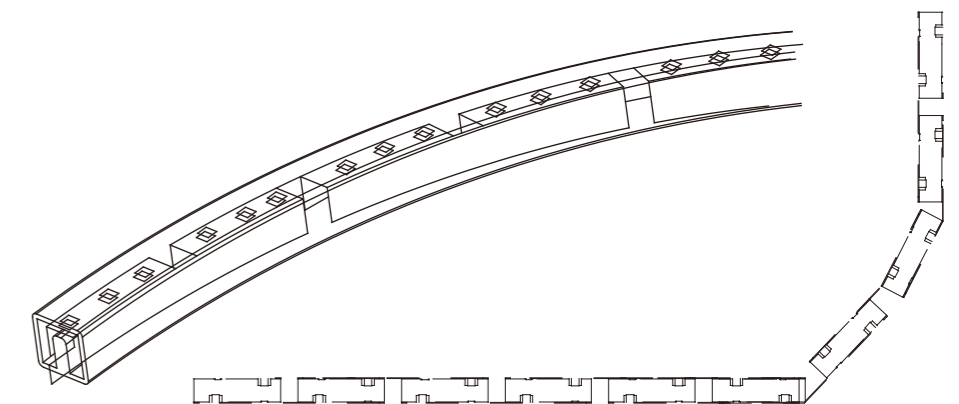
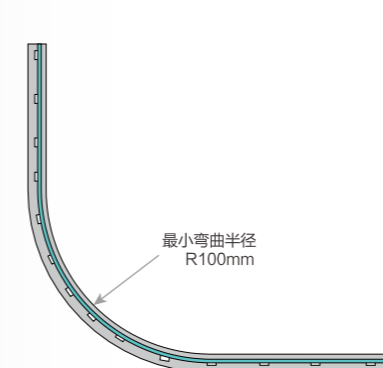
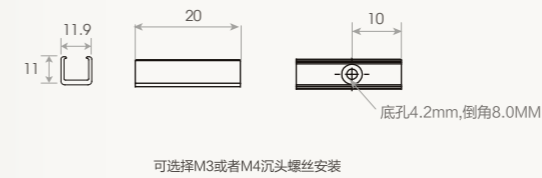

## 产品描述

IP65

CLEAR FLEX SO(Semi-Outdoor)是CLEAR FLEX (CFE、CFV、CFA、CFC、CFN)系列产品的**半户外特殊定制** 式样。该系列产品是在CLEAR FLEX相应系列产品的基础上通过特殊防水处理而达到IP65的防护等级。该系列产品的其他基本性能和特点与CLEAR FLEX系列一致。

## 产品型号编码规则

CF\* - \*/\*/m - L\* - \* - \* - so

系列名	LED数量/功率/米	长度	色温	出线方式	半户外
"CFE"=CLEAR FLEX EXTRA			18K	"DW"=双端出线	
"CFV"=CLEAR FLEX VARIO			24K	"SW"=单端出线	
"CFA"=CLEAR FLEX ALPHA			27K	"DC"=双端连接器	
"CFC"=CLEAR FLEX COLOR			30K	"SC"=单端连接器	
"CFN"=CLEAR FLEX NEO			40K		
			50K		
			65K		
			75K		
			DUO		

注：CLEAR FLEX SO系列型号编码延续CFE、CFV、CFA、CFC、CFN系列简称，以-SO结尾

酒店 | 商场 | 别墅 | 会议室



# 特殊定制 CLEAR FLEX SO

## 产品线图

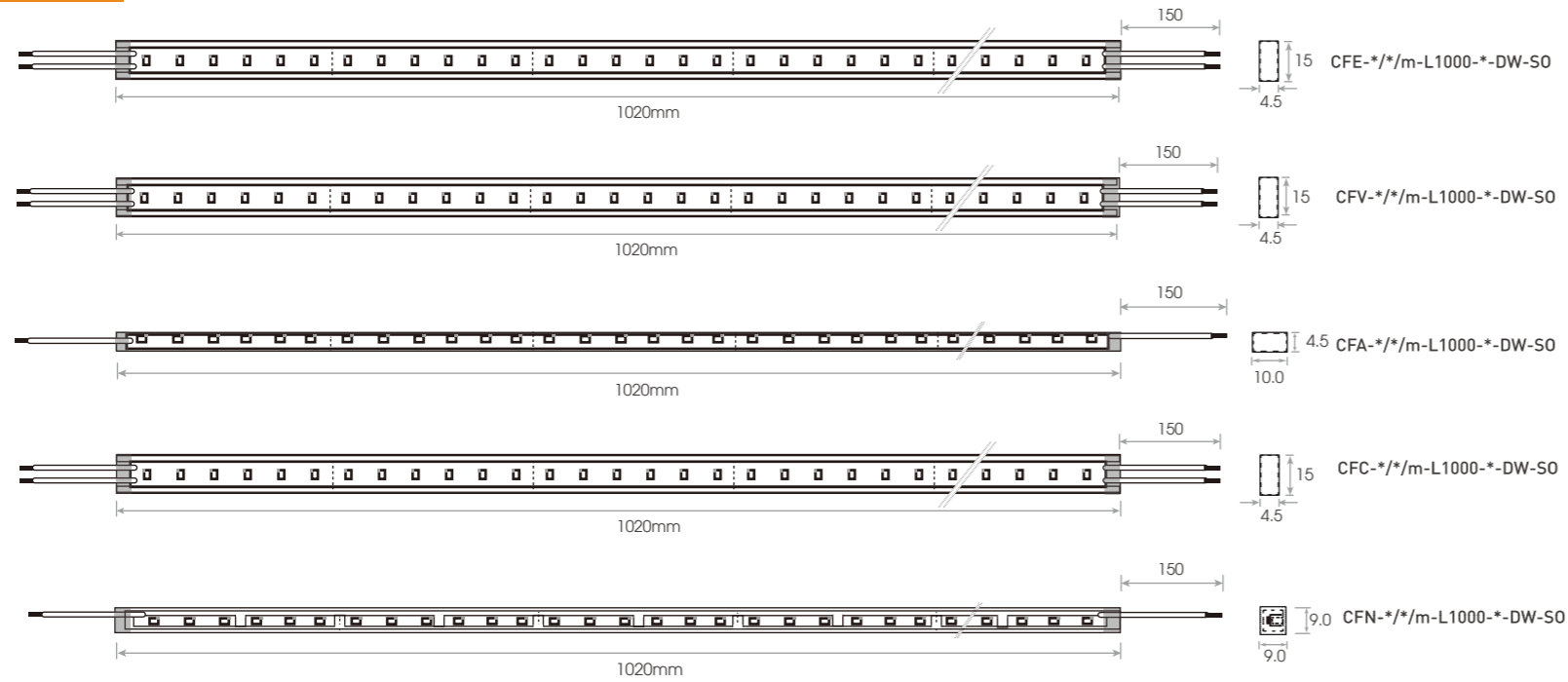

\*L1000双端直出线标准品图  
\*所有系列均可做单端出线

## 选配带连接器图

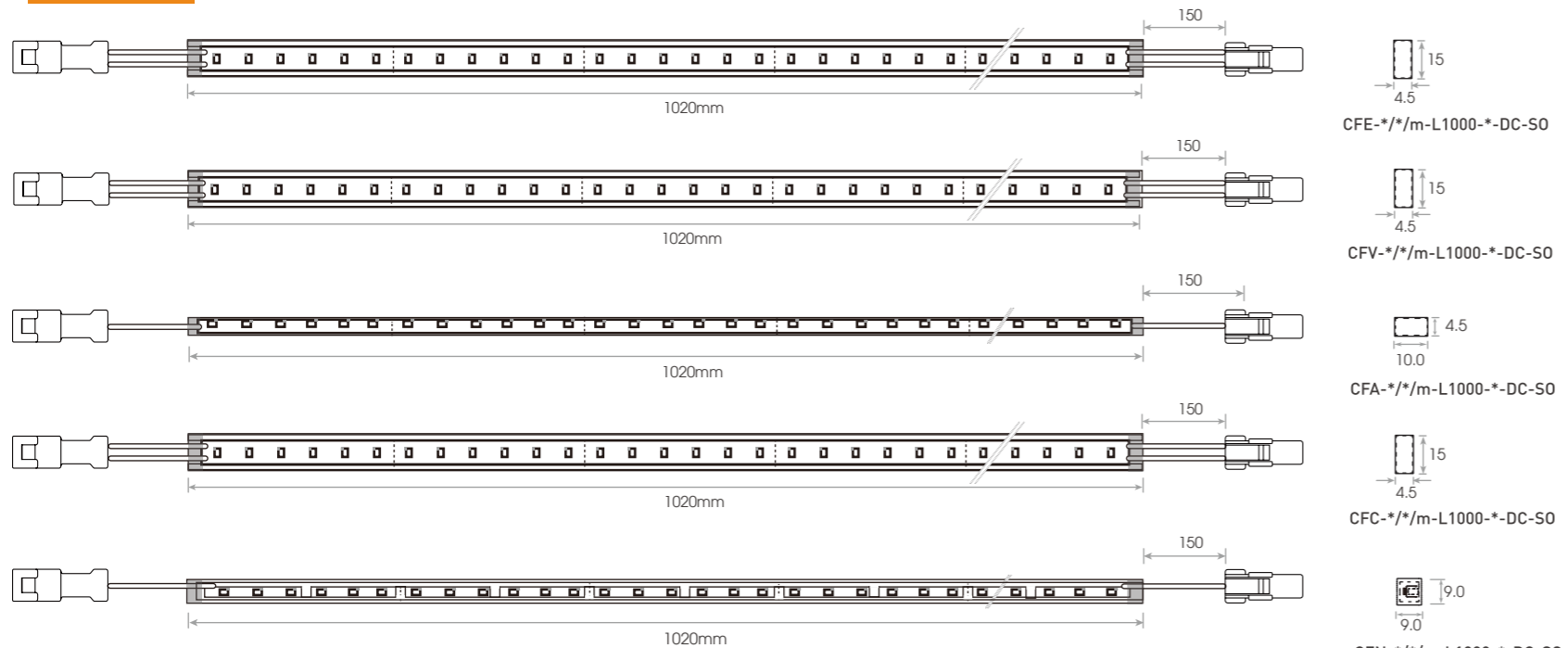

\*L1000双端直出线标准品图  
\*所有系列均可做单端出线

## 注意事项

CLEAR FLEX SO(Semi-Outdoor)请不要在以下场合使用:

- 太阳光直接能晒到的地方
- 雨水直接能淋到的地方
- 浸水或积水的地方
- 接触到海水或靠近海边的地方
- 高温高湿的场合, 如桑拿房或浴室
- 容易产生硫化气体的场合, 如温泉
- 过高环境温度(超过35度)或过低环境温度(低于零下20度)的场合

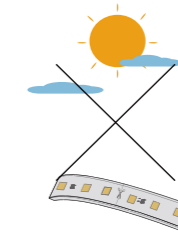

禁止阳光直射



禁止雨淋

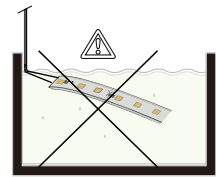

禁止泡水

## 其他特殊定制

CLEAR FLEX 系列除了可以进行半户外的式样定制之外, 还可以进行以下定制:

- 乳白颜色套管
- 最长10m(总功率不超过72W)
- 特殊显指、亮度、颜色等不同LED规格

\*进行特殊定制时请咨询本公司相关技术人员



## 单独电源配线方式

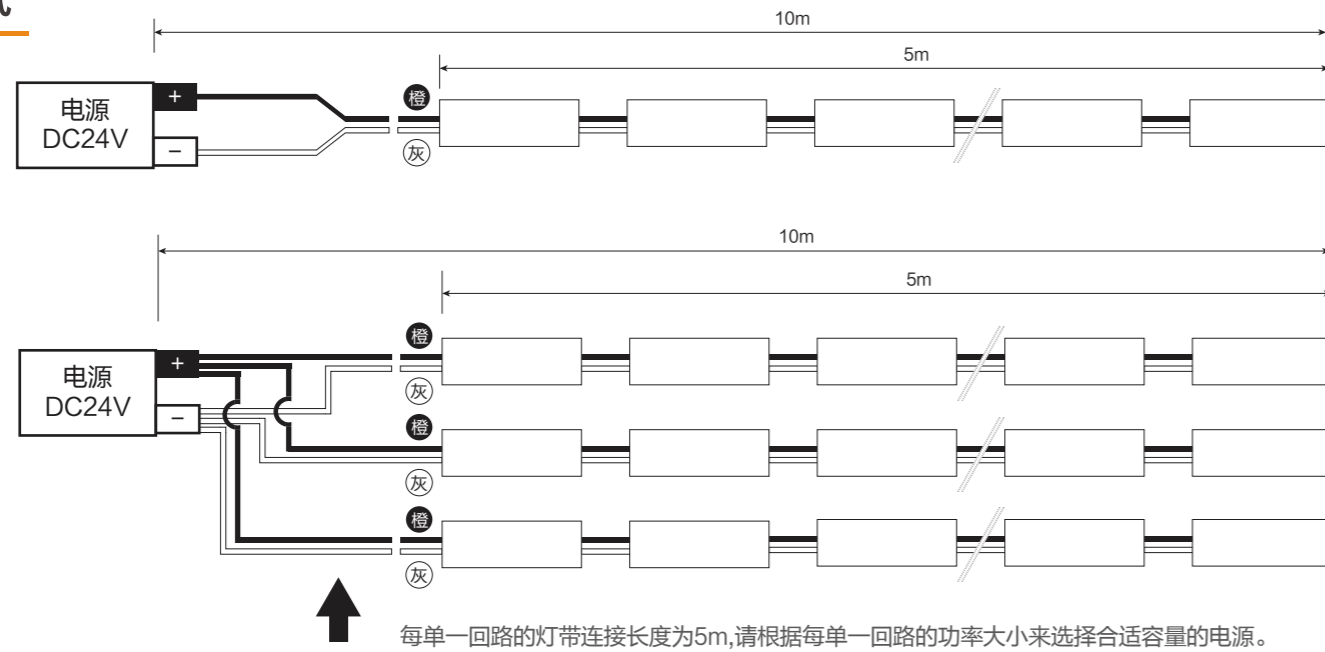

## 调光控制配线方式

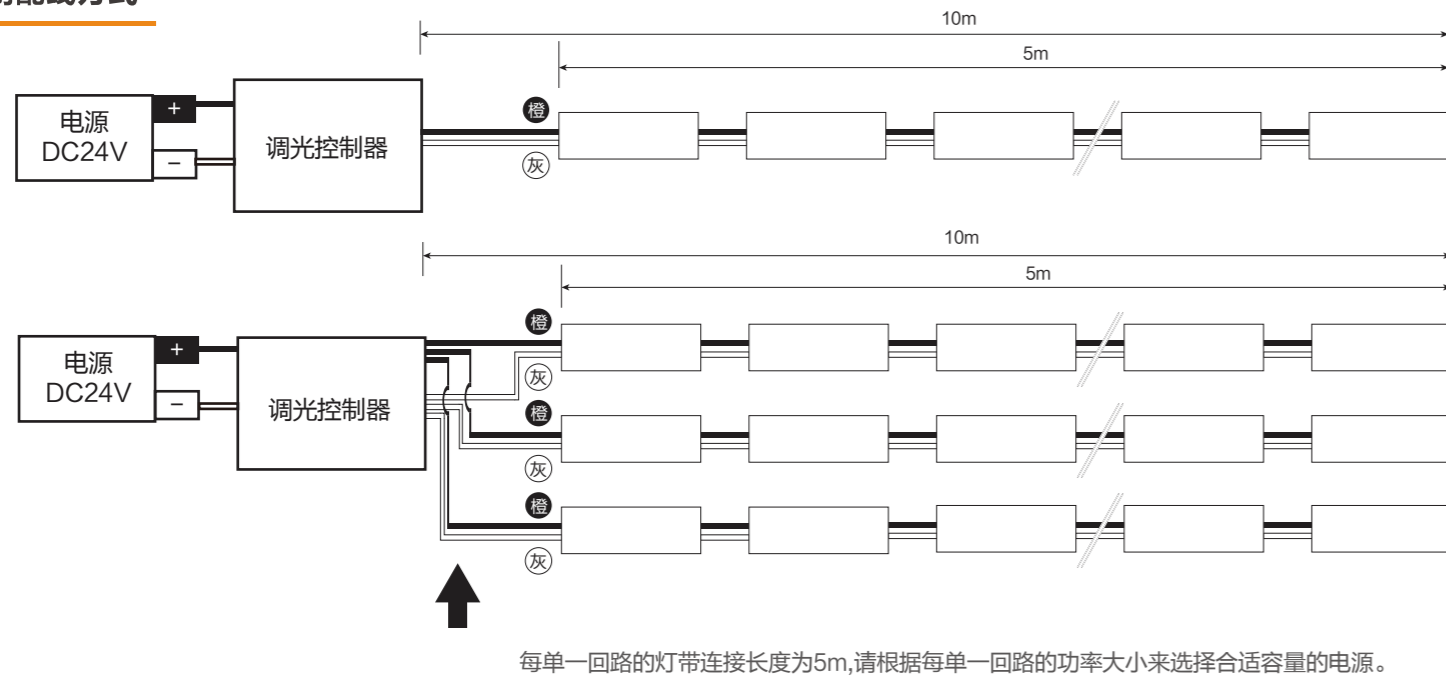

## RGB/RGBW配线方式

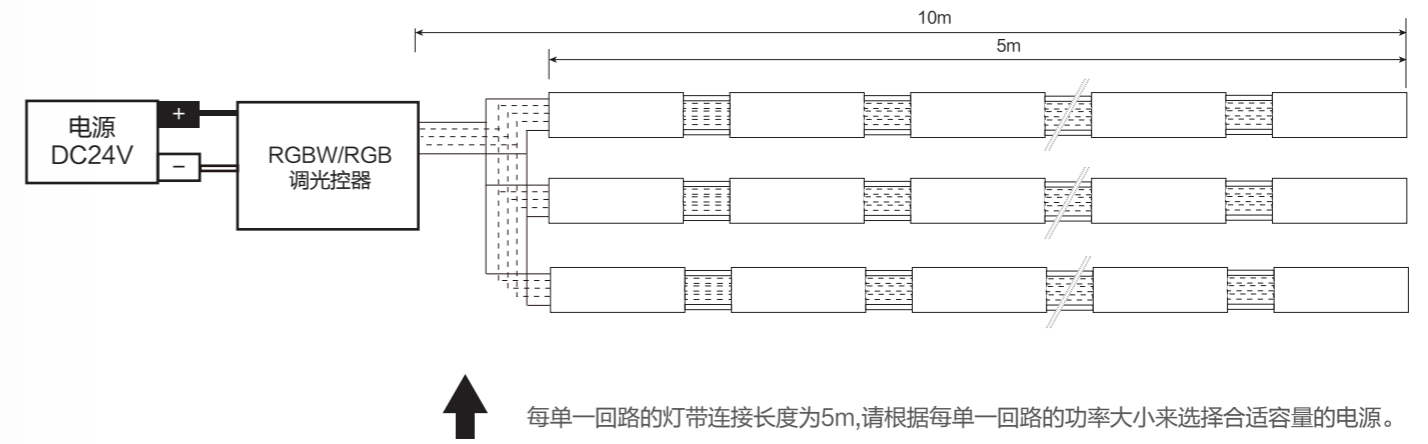
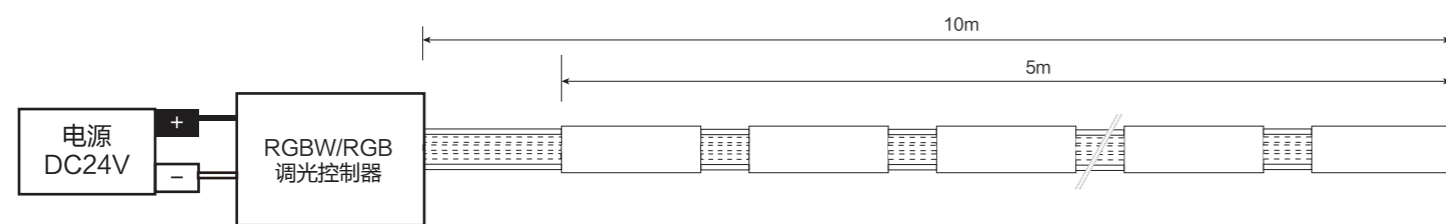

请注意选择电源到灯带的线径的粗细,如果线径过小且电源与灯带的距离过远可能会因为线的电阻引起压降过大而导致灯带出光异常。

## 电源的选择

考虑到电源压降以及具体使用环境,在无调光模式使用情况下,建议连接总负载不超过电源输出功率的70%;在带调光模式使用情况下,建议连接总负载不超过电源输出功率的60%。

## 电源容量与灯带最大连接长度推荐表

灯带功率	不调光使用(电源输出功率的70%)			调光使用(电源输出功率的60%)		
	60W	100W	150W	60W	100W	150W
14.4W/m	3m	5m	7.6m	2.6m	4.3m	6.5m
11.5W/m	3.6m	6m	9.1m	3.1m	5.2m	7.8m
8.6W/m	4.9m	7.1m	12.2m	4.2m	7m	10.5m

